



ÉQUIDÉS

REVÊTEMENTS TECHNIQUES
POUR LE CONFORT DES CHEVAUX



SPÉCIALISTE DES TAPIS ET REVÊTEMENTS TECHNIQUES POUR LE CONFORT DES CHEVAUX

Depuis plus de 25 ans, la société IDS est spécialisée dans les revêtements de sol en caoutchouc. Elle a su développer de nombreux produits pour le domaine agricole et a acquis une grande expérience dans les secteurs de l'industrie et du bâtiment.

Des produits adaptés à chaque utilisation

La santé et la performance des chevaux passent par des conditions de détente, d'entraînement et de transport optimales. L'utilisation de revêtements professionnels répond à ces exigences de plus en plus fortes. Ils améliorent significativement le bien-être, la sécurité et les performances de l'animal, réduisent les risques de blessures, limitent les frais vétérinaires et le travail quotidien d'entretien dans les écuries.

Des produits de qualité

Les tapis étant soumis à de grandes contraintes lors de leur utilisation, IDS s'engage à vous fournir des produits de qualité, testés et garantis.

Des notices de montage sont fournies avec les bons de livraison. Elles sont aussi disponibles en téléchargement sur notre site internet ou sur simple demande auprès de notre service commercial.

Ces notices sont à respecter pour toute installation.

NOS ENGAGEMENTS



Médaille d'argent Ecovadis

Notre politique et nos engagements RSE ont été récompensés par la médaille d'argent ÉCOVADIS. Nous sommes fiers de cette reconnaissance mais nous ne comptons pas nous arrêter là ! De nombreux projets et actions sont en cours pour réduire notre impact environnemental et œuvrer pour un marché plus responsable.

ISO 9001:2015

BUREAU VERITAS
Certification



Nous sommes certifiés conformes à la norme ISO 9001.

La direction réitère son engagement à mettre en place les ressources nécessaires pour continuer à améliorer la satisfaction de sa clientèle et la compétitivité de l'entreprise, tout en s'assurant du respect de la sécurité de chacun et de l'environnement.



Trade with purpose

Membre adhérent AMFORI,

ID Group s'engage à respecter les principes sociaux, et les principes d'échanges commerciaux ouverts et durables (respect du code du travail, éthique dans les affaires, non-recours au travail des enfants, non-discrimination, protection de l'environnement,...) Pour plus d'informations, consulter www.amfori.org



RÉGLEMENTATION REACH

Afin de préserver votre santé et celle de vos chevaux, IDS s'engage à respecter la réglementation REACH en vigueur en bannissant de ses produits les substances nocives ou préoccupantes pour la santé ou pour l'environnement.



ClimatePartner.com/10170-2309-2680



En accord avec notre volonté de réduire notre impact environnemental, nous avons choisi de compenser les émissions de CO₂ liées à l'impression de ce catalogue en finançant un projet de développement durable. Scannez le QR code pour en apprendre davantage.

LE CAOUTCHOUC

Les produits IDS sont composés de caoutchouc. Cette matière naturelle est produite à partir du latex sécrété par un arbre : l'hévéa.

Caoutchouc naturel :

Le caoutchouc naturel est le produit issu directement de la transformation du latex. Il est très résistant à l'abrasion et reste souple même en cas de gel ou d'exposition prolongée aux U.V.



Récolte du latex d'hévéa



LES MEILLEURES MATIÈRES PREMIÈRES

IDS sélectionne les matières les plus nobles comme le caoutchouc naturel pour réaliser des mélanges spécialement étudiés pour une utilisation en milieu équin.

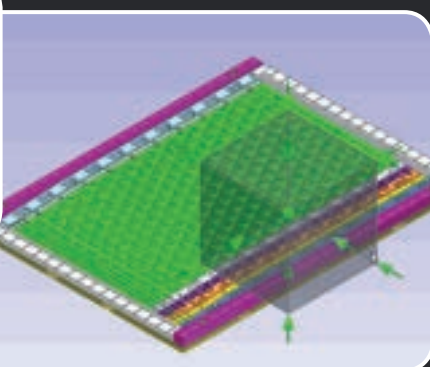

RECHERCHE ET DÉVELOPPEMENT

Les moules IDS sont modélisés en 3 dimensions. Le département Recherche et Développement d'ID GROUP travaille en permanence à l'élaboration de nouveaux produits.



PRODUCTION

De la formulation de la recette à la finition en passant par l'extrusion, le moulage et le calandrage, IDS maîtrise tous les procédés de transformation du caoutchouc grâce à des lignes de production performantes.

RÉSEAUX SOCIAUX

Découvrez les dernières actualités et nos nouveaux produits sur nos réseaux sociaux et sur notre site www.ids-agri.com



ID.GROUP



IDS EQUIDÉS



ID GROUP



Photos non-contractuelles.

Les poids et dimensions sont donnés à titre indicatif - Tolérance des produits +/-5%



MATELAS NATURA

MATELAS DE BOX ULTRA CONFORTABLE GRÂCE À SA MOUSSE LATEX 100% NATUREL

Le matelas Natura assure un confort de couchage optimal, un repos musculaire, tendineux et une bonne circulation sanguine sans point de compression, ainsi qu'une excellente isolation thermique. Il garantit également une meilleure hygiène grâce à un assèchement plus rapide du sol dû au ruissellement des urines sur le caoutchouc assurant ainsi une bonne santé de la fourchette.

GARANTIE
5
ANS

COMPOSITION

Mousse latex 100% naturel de 40 mm.
Densité: 300 kg/m³

Toile caoutchouc antidérapante évitant les glissades lors du couché ou de la levée, avec une insertion toile pour plus de résistance.

INSTALLATION

Les mousses latex étanches sont recouvertes par une toile caoutchouc fixée le long des murs par des profils.

L'installation est réalisée aux dimensions exactes des boxes.

ENTRETIEN

Après curage de la paille, le matelas peut être nettoyé au jet d'eau ou au nettoyeur haute pression. Remettre ensuite une fine couche de paille.

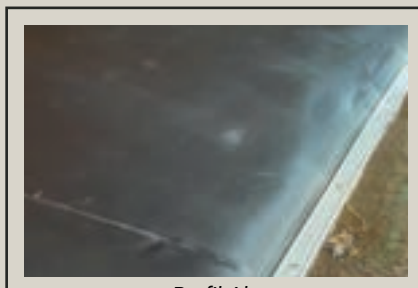
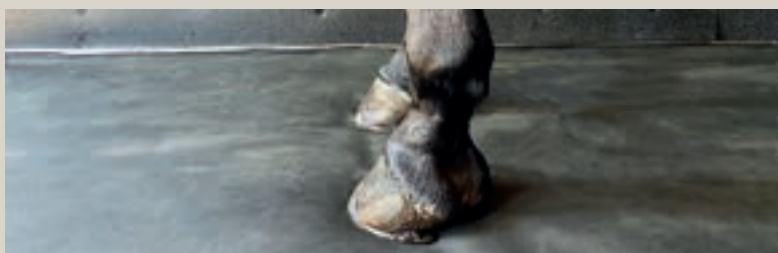

Profil Alu

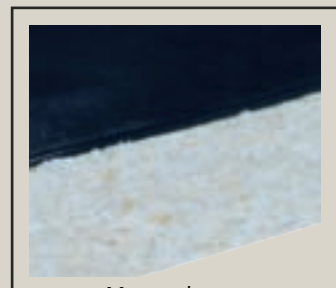

Mousse latex

Référence	Dimensions	Épaisseur	Poids
Natura	Sur mesure	43 mm	Toile: 4 kg/m ² Mousse latex: 300 kg/m ³



DALLES PADDOCK

DALLES ANTIDÉRAPANTES EN CAOUTCHOUC POUR BOX

Grâce à leurs plots sur la face inférieure, les dalles Paddock assurent un excellent confort de couchage ainsi qu'une parfaite souplesse pour soulager les articulations des chevaux dans les boxes.

COMPOSITION

Caoutchouc 100% naturel.
Épaisseur : 30 mm.
Surface martelée antidérapante.
Semelle à plots amortissants.

Excellente résistance.

INSTALLATION

Les dalles s'emboîtent les unes aux autres grâce à un système de lèvres qui assure la tenue et l'étanchéité des dalles.

L'installation est réalisée aux dimensions exactes des boxes.

ENTRETIEN

Après curage de la paille, les dalles peuvent être nettoyées au jet d'eau ou au nettoyeur haute pression.

Remettre ensuite une fine couche de paille.

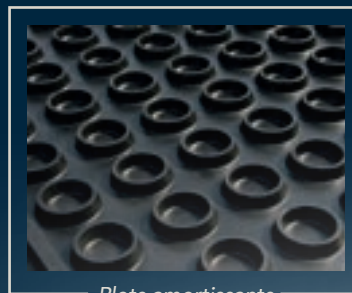

Plots amortissants sous le tapis

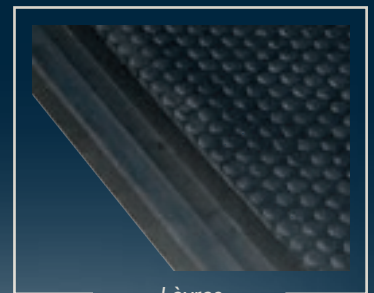

Lèvres d'emboîtement

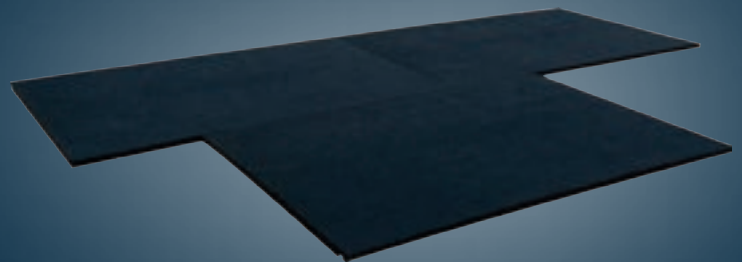

Référence	Largeur	Longueur	Épaisseur	Poids
Paddock	75 cm	100 cm	30 mm	18 kg/pièce



CLIP HORSE

DALLES EMBOÎTABLES EN CAOUTCHOUC POUR BOXES ET ALLÉES

Dalles antidérapantes en caoutchouc facile à emboîter grâce à leurs jonctions puzzle. Idéales pour les boxes, les allées et les aires de pansage.

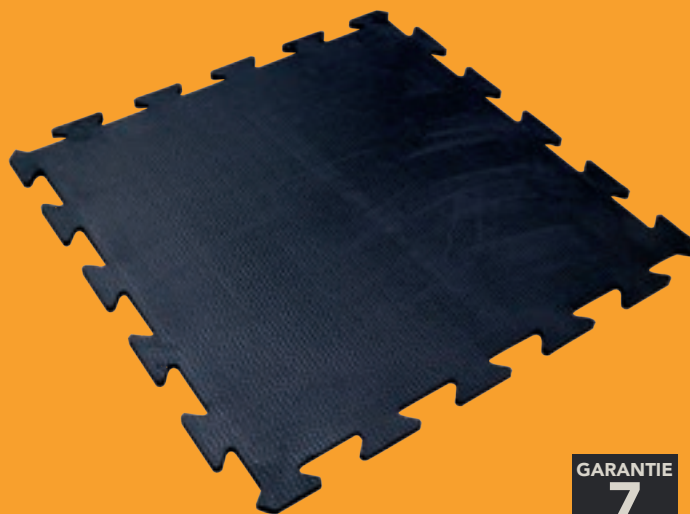

GARANTIE
7
ANS

COMPOSITION

Caoutchouc 100% naturel.
Épaisseur : 17 mm.
Surface martelée antidérapante.

INSTALLATION

Installation rapide et facile grâce aux jonctions puzzle, les dalles s'emboîtent les unes aux autres.

Les dalles sont autoplombantes, il n'est pas nécessaire de les fixer au sol, ce qui permet de les nettoyer facilement.

ENTRETIEN

Les dalles peuvent être nettoyées au jet d'eau ou au nettoyeur haute pression.

Remettre ensuite une fine couche de paille.

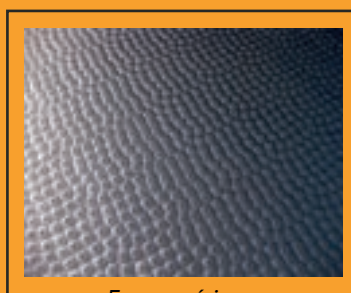

Face supérieure
martelée



Face inférieure
rainurée

Référence	Largeur	Longueur	Épaisseur	Poids
Clip Horse	1 m	1 m	17 mm	22 kg/dalle

EVA PROTECT

PROTECTION MURALE EN MOUSSE EVA

Préservez les articulations de vos chevaux et les parois de vos boxes grâce au pouvoir amortissant de la mousse EVA.

COMPOSITION

Mousse EVA.
Épaisseur : 15 mm.
Densité : 40 kg/m³

Souples et légères pour s'adapter aux murs des boxes et des camions.

INSTALLATION

Installation rapide et facile.
Fixer les protections murales à l'aide de vis penture sur les bords des plaques et à l'aide d'un profil aluminium de finition sur le haut.

Elles se découpent facilement.

ENTRETIEN

Les protections murales peuvent être nettoyées au jet d'eau.



Surface granulée et profil de finition en aluminium

Référence	Largeur	Longueur	Épaisseur	Poids
EVA Protect	120 cm	185 cm	15 mm	6,7 kg



TAPIS CLASSIC

TAPIS ANTIDÉRAPANT POUR LES ALLÉES ET LES AIRES DE PANSAGE

Tapis en caoutchouc antidérapant permettant d'éviter les chutes dans les allées et de préserver les articulations des chevaux.



GARANTIE
7
ANS



Face supérieure
martelée



Face inférieure
rainurée

Référence	Largeur	Longueurs	Épaisseur	Poids
Classic	1,00 m	1,50 - 1,65 - 1,75 1,85 - 2,00 - 2,20 m	17 mm	22 kg/m ²
	1,10 m			
	1,20 m			
	1,25 m			

COMPOSITION

Caoutchouc 100% naturel.
Épaisseur : 17 mm.
Surface martelée antidérapante.

INSTALLATION

Les tapis sont installés bord à bord dans les allées.

Fixer les tapis dans les coins à l'aide de chevilles à frapper 8x80mm avec des vis et des rondelles en inox A2.

ENTRETIEN

Les tapis Classic peuvent être nettoyés au jet d'eau ou au nettoyeur haute pression.



IDS 10T / 12T / 16T

REVÊTEMENTS DE SOL EN CAOUTCHOUC POUR LES ALLÉES

Rouleaux de revêtements de sol antidérapants en caoutchouc pour les allées et les aires de pansage.

COMPOSITION INSTALLATION ENTRETIEN

Caoutchouc 100% naturel.
Insertion toile pour plus de résistance.
Souple avec une surface martelée antidérapante limitant le risque de chute, et protégeant les articulations des chevaux.

En rouleau pour une installation facile et rapide dans les allées.

Fixer les rouleaux sur les bords à l'aide de pointes inox 6,5x70mm.

Dimensions sur mesure à la demande.

Les revêtements de sol IDS peuvent être nettoyés au jet d'eau ou au nettoyeur haute pression.

GARANTIE
7
ANS

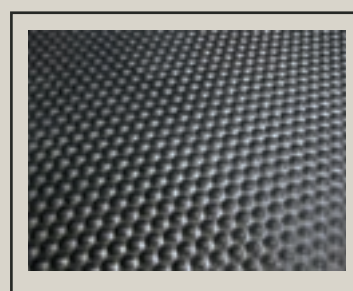

Face supérieure
martelée

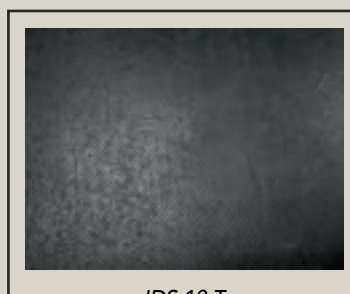

IDS 10 T
Face inférieure
impression toile

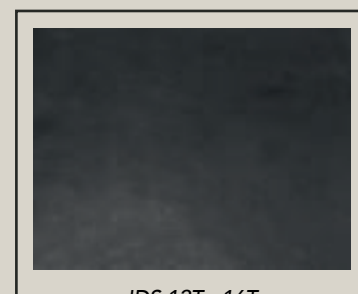

IDS 12T - 16T
Face inférieure
lisse

Références	Largeur maxi	Longueur maxi	Épaisseur	Poids
IDS 10T	1,80 - 2,00 2,40 - 3,00 m	50 m	10 mm	13,0 kg/m ²
IDS 12T	2 m	50 m	12 mm	14,4 kg/m ²
IDS 16T	2 m	50 m	16 mm	19,5 kg/m ²

Photos non-contractuelles.

Les poids et dimensions sont donnés à titre indicatif - Tolérance des produits +/-5%

CAILLEBOTIS CAOUTCHOUC

CAILLEBOTIS DRAINANTS EN CAOUTCHOUC POUR LES DOUCHES

Antidérapants et drainants, les caillebotis en caoutchouc naturel permettent de sécuriser les zones de douchage des chevaux tout en assurant une évacuation rapide de l'eau.

GARANTIE
7
ANS

COMPOSITION

Caillebotis en caoutchouc 100% naturel ultra résistant à l'abrasion, au gel et aux U.V.

Les alvéoles permettent de drainer rapidement l'eau.

SÉCURITÉ

Très antidérapants même en étant mouillés, les caillebotis en caoutchouc naturel permettent de réduire le risque de chute et par conséquent le stress des chevaux.

ENTRETIEN

Les caillebotis caoutchouc résistent à la plupart des produits d'entretien et peuvent être nettoyés au jet d'eau ou au nettoyeur haute pression.

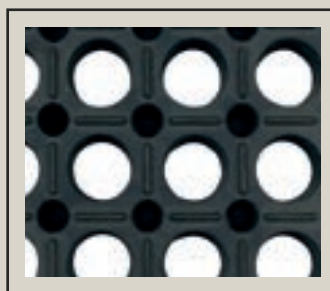

Face supérieure
M25

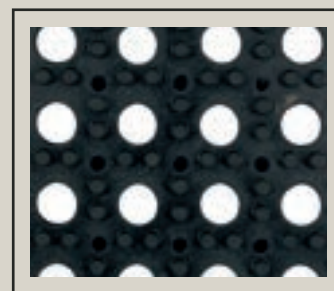

Face inférieure
M25

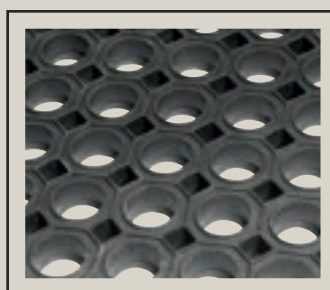

Face supérieure
M69

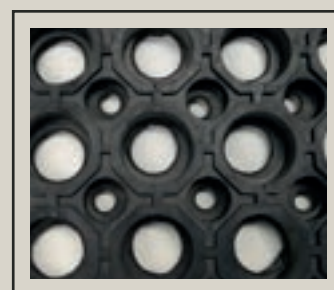

Face supérieure
M69 +

Références	Dimensions	Épaisseur	Poids
M25	100 x 150 cm	22 mm	19,1 kg/tapis
M69 +	100 x 150 cm	23 mm	18,5 kg/tapis
M69	100 x 150 cm	23 mm	15,8 kg/tapis

DOUCHES



CLIP SUPER

DALLES ANTIDÉRAPANTES EN CAOUTCHOUC POUR LES DOUCHES

Très antidérapantes grâce à leur face supérieure en losanges, les dalles emboîtables Clip Super sont idéales pour le sol des douches. Elles réduisent le risque de chute et évacuent l'eau.

COMPOSITION

Caoutchouc 100% naturel.
Épaisseur : 17 mm.
Surface en losanges antidérapante.
Semelle rainurée pour évacuer l'eau.

Excellente résistance à l'abrasion, au gel, et aux U.V.

INSTALLATION

Faciles et rapides à installer.

Les dalles s'emboîtent les unes aux autres grâce à un système de puzzle.

Pas besoin de les coller au sol.

ENTRETIEN

Les dalles Clip Super résistent à la plupart des produits d'entretien et peuvent être nettoyées au jet d'eau ou au nettoyeur haute pression.

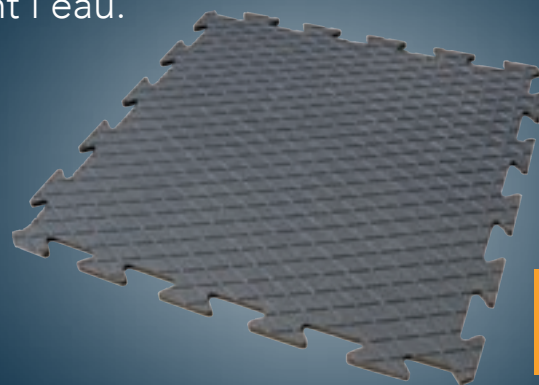

GARANTIE
7
ANS

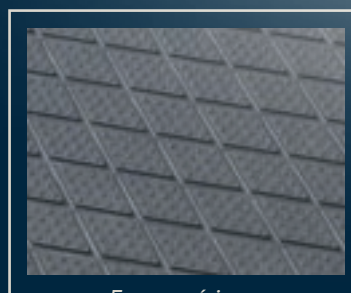

Face supérieure
antidérapante

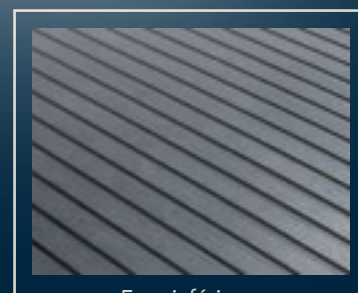

Face inférieure
drainante

Référence	Dimensions	Épaisseur	Poids
Clip Super	100 x 100 cm	17 mm	23 kg/m ²

Photos non-contractuelles.

Les poids et dimensions sont donnés à titre indicatif - Tolérance des produits +/-5%



IDS RAMP & COCO

REVÊTEMENTS ANTIDÉRAPANTS POUR LES PONTS DE VANS ET CAMIONS

Spécialement conçus pour faciliter le chargement des chevaux dans les vans et les camions.

GARANTIE
5
ANS

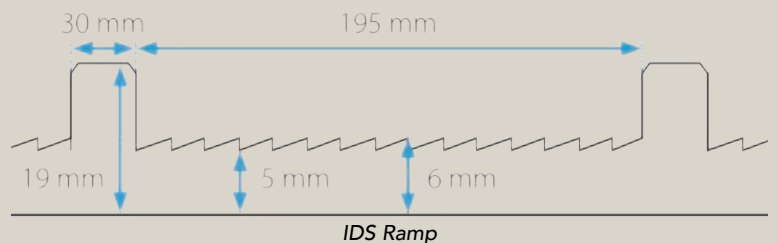

COMPOSITION

IDS Ramp :
100% caoutchouc naturel.
Permet une adhérence maximum en pente.

Coco : Fibres de coco naturelles sur semelle latex naturel.

INSTALLATION

Les revêtements sont vissés ou collés sur le pont du véhicule.

Découpe sur mesure à la demande pour une adaptation parfaite à la longueur et la largeur de la rampe.

ENTRETIEN

IDS Ramp peut être nettoyé au jet d'eau ou au nettoyeur haute pression. Il résiste à la plupart des produits d'entretien.

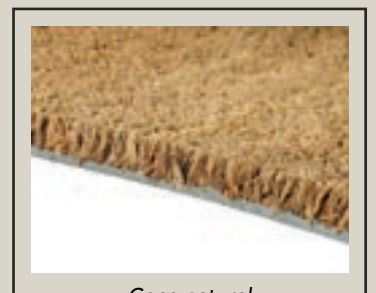

Références	Largeur	Longueur	Épaisseur	Poids
IDS RAMP	1,80 m	Jusqu'à 30 m	5 - 19 mm	13,2 kg/m ²
IDS RAMP	2,40 m	Jusqu'à 30 m	5 - 19 mm	13,2 kg/m ²
COCO17MM	2,00 m	Jusqu'à 12 m	17 mm	6,6 kg/m ²
COCO23MM	2,00 m	Jusqu'à 12 m	23 mm	7,3 kg/m ²

VANS ET CAMIONS



ID MAT 6

REVÊTEMENT DE PONT DE VÉHICULES DE TRANSPORT

Léger et robuste, le revêtement de sol en caoutchouc ID Mat 6 est idéal pour les ponts de vans et de camions de transport de chevaux.

COMPOSITION

100% caoutchouc naturel.
Épaisseur : 6 mm.

Revêtement caoutchouc avec une insertion toile pour plus de résistance. Antidérapant, il permet un chargement des chevaux plus sûr.

INSTALLATION

Le revêtement ID Mat 6 est fixé sur les bords de la rampe de chargement à l'aide de vis inox.

Dimensions sur mesure réalisables à la demande.

ENTRETIEN

Il peut être nettoyé au jet d'eau ou au nettoyeur haute pression.

Il résiste à la plupart des produits d'entretien.



Insertion toile

GARANTIE
5
ANS



Face supérieure antidérapante

Référence	Largeur	Longueur	Épaisseur	Poids
ID Mat 6	1,50 m	Sur mesure	6 mm	5,4 kg/m ²

Photos non-contractuelles.

Les poids et dimensions sont donnés à titre indicatif - Tolérance des produits +/-5%



IDS 10 TOILÉ

REVÊTEMENT DE SOL EN CAOUTCHOUC POUR VANS ET CAMIONS

Revêtement de sol antidérapant en caoutchouc pour le transport des chevaux en vans et camions. Robuste et durable, il permet de réduire le risque de chute et le stress des chevaux.

GARANTIE
5
ANS



COMPOSITION

Caoutchouc 100% naturel.
Insertion toile pour plus de résistance.
Souple avec une surface martelée antidérapante limitant le risque de chute, et protégeant les articulations des chevaux.

INSTALLATION

En rouleau pour une installation facile et rapide dans les véhicules.

Fixer les rouleaux sur les bords à l'aide de pointes inox 6,5x70mm.

Dimensions sur mesure à la demande.

ENTRETIEN

Le revêtement de sol IDS 10 peut être nettoyé au jet d'eau ou au nettoyeur haute pression.

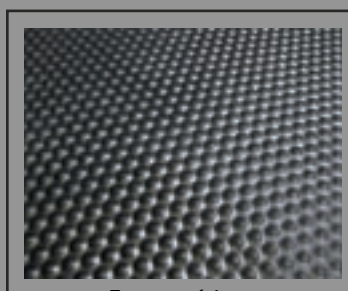

Face supérieure
martelée

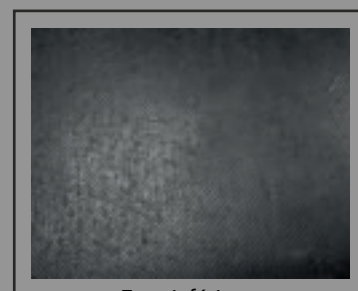

Face inférieure
impression toile

Référence	Largeurs	Longueur	Épaisseur	Poids
IDS 10T	1,80 - 2,00 2,40 - 3,00 m	Sur mesure 50 m maxi	10 mm	13 kg/m ²



EVA PROTECT

PROTECTION MURALE EN MOUSSE EVA POUR LES VANS ET LES CAMIONS

Grâce à sa mousse EVA de haute qualité, la protection murale assure un haut niveau de sécurité à vos chevaux pendant le transport. Elles absorbent en douceur les coups afin de préserver leurs articulations et protéger les parois de vos véhicules.

COMPOSITION

Mousse EVA.
Épaisseur : 15 mm.
Densité : 40 kg/m³

Souples et légères pour s'adapter aux parois des vans et des camions.

INSTALLATION

Installation rapide et facile.
Fixer les protections murales à l'aide de vis penture sur les bords des plaques et à l'aide d'un profil aluminium de finition sur le dessus

Elles se découpent facilement.

ENTRETIEN

Les protections murales peuvent être nettoyées au jet d'eau.



Surface granulée

Référence	Largeur	Longueur	Épaisseur	Poids
EVA Protect	120 cm	185 cm	15 mm	6,7 kg/m ²

Photos non-contractuelles.

Les poids et dimensions sont donnés à titre indicatif - Tolérance des produits +/-5%



CAILLEBOTIS POUR MARCHEUR

CAILLEBOTIS EN CAOUTCHOUC
POUR LA STABILISATION DES MARCHEURS

GARANTIE
5
ANS

Évitez la formation d'ornières dans votre marcheur grâce aux caillebotis en caoutchouc ultra robustes.

COMPOSITION

Caillebotis en caoutchouc 100% naturel ultra résistants à l'abrasion, au gel et aux U.V.

Les alvéoles permettent de stabiliser le sol des marcheurs.

INSTALLATION

Disposés à plat sur le sol, les caillebotis en caoutchouc sont ensuite recouverts de sable.

Les caillebotis peuvent être reliés entre eux à l'aide de jonctions C69.

ENTRETIEN

En stabilisant le sable à l'intérieur du marcheur, les caillebotis caoutchouc évitent la formations d'ornières et réduisent ainsi le temps nécessaire à niveler le sol des marcheurs.

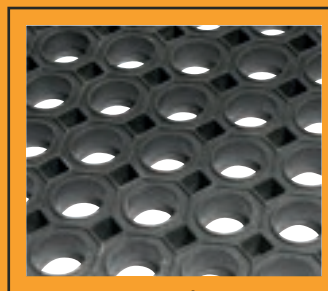
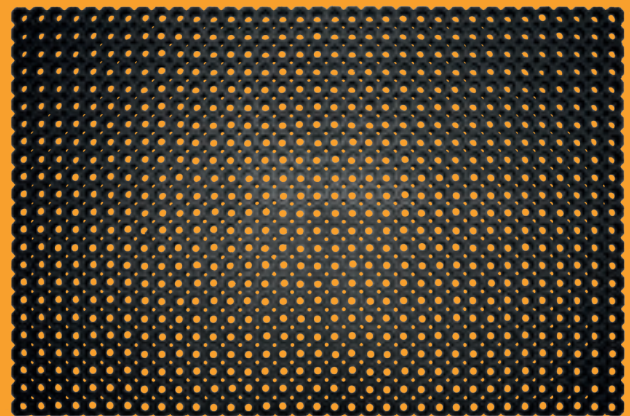

Face supérieure
M69



Jonction C69

Référence	Dimensions	Épaisseur	Poids
M69	100 x 150 cm	23 mm	15,8 kg



ID WALKER

REVÊTEMENT DE SOL EN CAOUTCHOUC POUR LES MARCHEURS

Revêtement de sol en caoutchouc sur mesure pour les marcheurs.
La souplesse du caoutchouc permet d'amortir les chocs préservant ainsi les articulations des chevaux.

COMPOSITION

Caoutchouc 100% naturel.
Épaisseur : 17 mm.
Surface antidérapante.
Semelle rainurée pour évacuer l'eau.

Excellente résistance à l'abrasion, au gel et aux U.V.

INSTALLATION

Les dalles sont découpées sur mesure pour s'adapter parfaitement au rayon de votre marcheur.

Fixer les dalles dans les coins à l'aide de chevilles à frapper 8x80mm avec des vis et des rondelles en inox A2.

ENTRETIEN

Les dalles ID Walker protègent les sols d'une usure prématurée et évitent le besoin de niveler le sol de manière régulière.

Les dalles peuvent être nettoyées au jet d'eau ou au nettoyeur haute pression.



GARANTIE
5
ANS



Face supérieure
antidérapante

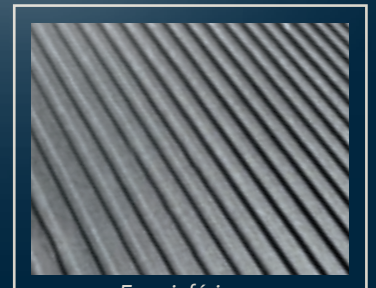

Face inférieure
rainurée

Référence	Dimensions	Épaisseur	Poids
ID Walker	Sur mesure	17 mm	19 Kg/m ²



IDS GREEN

DALLES DE STABILISATION DE SOL

Dalles de stabilisation des sols et chemins extérieurs. Évite la formation d'ornières causées par le passage des chevaux et des engins.

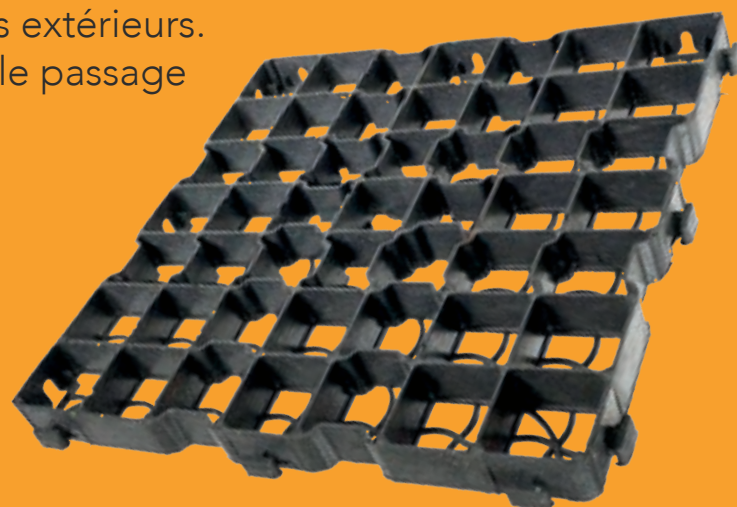

COMPOSITION

Dalle en Polyéthylène.
Épaisseur : 40 mm.

Résiste aux passages d'engins jusqu'à 350 T/m².

INSTALLATION

Les dalles de stabilisation s'emboîtent facilement les unes aux autres.

Remplissez ensuite avec le substrat de votre choix (graviers, terre, sable...)

ENTRETIEN

Grande résistance aux intempéries, au feu, au gel et aux U.V.

Ne nécessite aucun entretien particulier.



Emboîtable

Référence	Largeur	Longueur	Épaisseur	Poids
IDS GREEN	50cm	50 cm	40 mm	5,6 kg/m ²



PORTE À LANIÈRES

LANIÈRES TRANSPARENTES POUR PORTES

Lanières souples en PVC permettant le va et vient des chevaux tout en évitant les courants d'air.

PROFILÉ EN INOX

Longueur = 1 m
Nombre de crochets = 24
Ø trous d'ancrage = 6,2 mm

PLAQUETTE DE FIXATION

Hauteur = 45 mm
Entraxe trous = 82 mm
Ø trous = 5 mm
Plaquette de 200 = 3 trous de fixation
Plaquette de 300 = 4 trous de fixation
Plaquette de 400 = 5 trous de fixation

**LONGUEUR DES ROULEAUX
25 OU 50 M**

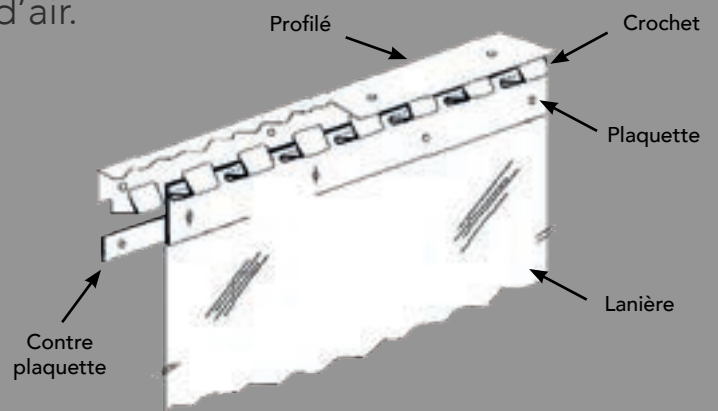

Référence	Désignation	Dimensions
LAN200	Lanière 200	200 x 2 mm
LAN300	Lanière 300	300 x 3 mm
LAN400	Lanière 400	400 x 2 mm
LANPROFILMUR	Profil mural	1000 mm
LANPLAQUE200	Plaquette de fixation	200 mm
LANPLAQUE300	Plaquette de fixation	300 mm
LANPLAQUE400	Plaquette de fixation	400 mm

Les supports de lanières sont livrés sans visserie

Photos non-contractuelles.

Les poids et dimensions sont donnés à titre indicatif - Tolérance des produits +/-5%



RELAX GRAT

GRATTOIR EN CAOUTCHOUC

Permet à vos chevaux de se gratter sans risque de blessure. Il protège également vos installations des détériorations

COMPOSITION
INSTALLATION
ENTRETIEN

Caoutchouc naturel.

Renforcement au niveau de l'angle du mur pour éviter les risques de blessure.

Facile et rapide à mettre en place.

Fixer le grattoir sur un poteau ou sur un angle de mur avec les profils et des vis et des rondelles en inox A2.

Le Relax Grat peut être nettoyé au jet d'eau ou au nettoyeur haute pression.

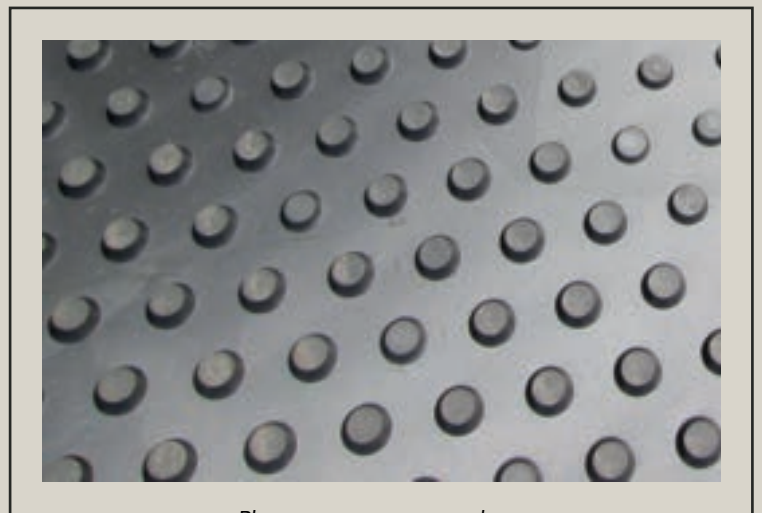

Plots grattants en caoutchouc

Référence	Dimensions	Epaisseur	Poids
Relax Grat	61 x 122 cm	17 mm	12,3 kg



PROTECTOR

PROTECTION D'ANGLE DE MUR EN CAOUTCHOUC

Évitez les risques de blessure de vos chevaux sur les angles saillants des murs et piliers en béton.

COMPOSITION
INSTALLATION
ENTRETIEN

Caoutchouc naturel.

Renforcement au niveau de l'angle du mur pour éviter les risques de blessure.

Facile et rapide à mettre en place.

Fixer la protection d'angle avec des vis et des rondelles en inox A2.

Les protections d'angles peuvent être nettoyées au jet d'eau ou au nettoyeur haute pression.

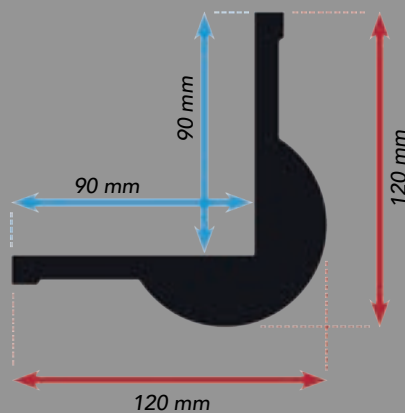

Référence	Largeur	Longueur	Poids
Protector	120 x 120 mm	900 mm	2,75 kg/pièce



HABILLAGE DE BARRIÈRES

TOILE DE PROTECTION EN CAOUTCHOUC POUR LES BARRIÈRES

Revêtement de protection en caoutchouc toilé ultra résistant pour la sécurisation des barrières. Vos chevaux ne passeront plus un aplomb entre les tubulaires. Ultra léger afin de ne pas forcer sur les charnières.



COMPOSITION

Caoutchouc naturel renforcé par une insertion de toile textile pour plus de résistance à la déchirure.

Épaisseur : 3 mm ou 6 mm.
Léger et robuste.

INSTALLATION

Sur les barrières en bois:
La toile est vissée directement sur la barrière avec des vis et des rondelles inox.

Sur les barrières en métal:
La toile est fixée en utilisant des colliers de serrage.

ENTRETIEN

Les protections de barrières peuvent être nettoyées au jet d'eau ou au nettoyeur haute pression.



Insertion toile

Référence	Largeur	Longueur	Épaisseur	Poids
IDS Sheet	1,40 m / 1,60 m	Sur mesure	3 mm	4 kg/m ²
CCO2FL6IT	1,50m / 2,00 m	Sur mesure	6 mm	8,8 kg/m ²



SWING

TAPIS DE SELLE RESPIRANT ET ANTIDÉRAPANT

Permet à la selle de rester bien en place tout en assurant une circulation de l'air entre la selle et la peau du cheval.

COMPOSITION

Mousse de vinyle expansée sur trame polyester.

Sa trame ajourée permet à l'air de circuler sous la selle.

INSTALLATION

Disponible en rouleau, le tapis de selle Swing se découpe facilement à la dimension de la selle.

ENTRETIEN

Lavable en machine à 30°C



Référence	Largeur	Longueur	Épaisseur	Poids
Swing	0,60 m	Jusqu'à 30 m	3 mm	0,2 kg/m ²

Photos non-contractuelles.

Les poids et dimensions sont donnés à titre indicatif - Tolérance des produits +/-5%



ID
AGRI



ID.GROUP

ID AGRI une marque de ID GROUP
47 voie St Exupéry - Alpespace
73 800 Porte de Savoie - France

Tél : +33 (0)4 79 84 36 06
idgroup@id.group

Suivez-nous
sur



ID AGRI
Equidés

